



SOMFY SMART SYSTEM

La gamme professionnelle
de motorisations

PERFORMANTES & ESTHÉTIQUES

POUR PORTAILS ET PORTES DE GARAGE



La gamme 3S, des solutions **complètes** pour motoriser les portails et les portes de garage



Les moteurs 3S vous garantissent une installation esthétique et à forte valeur ajoutée.

Fiabilité

Destinée aux professionnels, la gamme 3S est conçue pour offrir des produits robustes, de haute qualité et s'adaptant aux différentes configurations d'installation. Conformes aux normes de sécurité en vigueur, les moteurs de portails 3S sont garantis 3 ans et le moteur Dexxo Pro 3S pour portes de garage 5 ans.



Adaptabilité

Aux différents types de portails, aux différentes configurations, aux différentes envies.



Elixo 500 3S

- ▶ La motorisation de référence pour les portails coulissants traditionnels ou autoportants



Invisio 3S

- ▶ La motorisation invisible pour portails battants aluminium



Axovia MultiPro 3S

- ▶ La motorisation à bras robuste et polyvalente



Ixengo S & L 3S

- ▶ La motorisation à vérin pour les portails battants fer et acier



Dexxo Pro 800 & 1000 3S

- ▶ La motorisation toutes options pour portes de garage



Une électronique commune

et intuitive, conçue pour l'efficacité de la programmation et de la maintenance

Efficacité

Ces motorisations intègrent le standard des électroniques de commande 3S (Somfy Smart System).
Par son ergonomie soignée et ses fonctionnalités, 3S vous garantit une installation professionnelle de qualité.

Installation rapide et sûre

- ▶ Mise en route en 2 mn
- ▶ Tous réglages préprogrammés
- ▶ Conforme aux normes en sortie d'auto-apprentissage, sans réglage supplémentaire

Aide à la maintenance

- ▶ Etat de fonctionnement de la motorisation affiché en temps réel
- ▶ Codes défauts affichés en temps réel
- ▶ Accès aux données de maintenance : compteurs d'ouvertures et fermetures, historiques des défauts...

Installation personnalisée

- ▶ Paramétrage sur mesure
- ▶ Ergonomie intuitive
- ▶ Ecran LCD intégré
- ▶ Affichage en temps réel
- ▶ Raccordement d'accessoires multiples
- ▶ Borniers débrochables de couleur
- ▶ Zone de câblage dégagée
- ▶ Maintien efficace des câbles avec serre-câble deux positions



Armoire de commande CBX 3S
pour motorisations Axovia MultiPro,
Invisio et Ixengo

Electronique de commande 3S
pour motorisation Elixo 500

Une solution à forte valeur ajoutée

Proposez à vos clients plus de sécurité et de confort grâce aux portails et portes de garage motorisés Somfy.



Plus de confort au quotidien !



DÉTECTION D'OBSTACLE AUTOMATIQUE

Avec arrêt instantané du moteur



PROTECTION CONTRE L'INTRUSION

Pour les motorisations à bras et intégrées, le moteur effectue une contre-poussée en cas de tentative d'ouverture forcée



BATTERIE DE SECOURS (EN OPTION)

En cas de coupure de courant



DÉVERROUILLAGE INTÉRIEUR À CLÉ

(Elixo 500)



DÉVERROUILLAGE EXTÉRIEUR AVEC BOÎTIER À CLÉ

(Invisio et Axovia MultiPro)

Plus de sécurité et de sérénité !



OUVERTURE RAPIDE

Avec ralentissement en fin de course



OUVERTURE PARTIELLE

Pour le passage de piétons ou vélos



PROGRAMMATION DE LA FERMETURE AUTOMATIQUE

Après passage (véhicule, piéton, vélo) ou laps de temps défini



ÉLECTRONIQUE COMPLÈTE

- sortie éclairage (commande séparée ou liée au mouvement du portail)
- sortie auxiliaire (commande d'une autre motorisation, de l'ouverture d'un portillon...)

Une gamme d'accessoires pour le confort et la sécurité de vos clients

Sécurité & Confort



Feu orange avec antenne intégrée



Cellules photoélectriques



Batterie de secours 1600 mAh

Pilotage & télécommandes



Keygo io/RTS

Télécommande de poche pour piloter 4 produits



Keytis Home io Alarme

Télécommande pour 2 produits et le système d'alarme



Smooove Open/Close

Commande sensitive avec ergonomie spécifique dédiée au portail coulissant



Clavier à code métal io/RTS

Commande extérieure à code pour piloter 2 produits

TaHoma, pour des instants de vie connectés



Avec la box domotique TaHoma, d'un seul geste, de chez eux ou à distance, vos clients commandent, centralisent, programment le portail et la porte de garage, ainsi que tous les équipements connectés de la maison (volets roulants, store de terrasse, alarme, éclairage ...).



Le portail et la porte de garage connectés, c'est ...

- Ouvrir son portail ou sa porte de garage avec son smartphone sans descendre de voiture
- Fermer les accès de la maison d'un seul geste et vérifier que tout est bien fermé
- Maîtriser les imprévus en ouvrant le portail à distance (oubli des clés, livraison d'un colis)
- Centraliser tous les équipements connectés avec l'alarme et la porte de garage

Plus de sécurité pour la maison et ses occupants !



L'application TaHoma® est disponible pour Android et iOS.





Elixo 500 3S

La motorisation fiable et endurante pour les portails coulissants

Simplicité de mise en œuvre, électronique intégrée et mécanique éprouvée font de l'Elixo 500 3S une solution harmonieuse, efficace et robuste pour la motorisation de portails coulissants traditionnels ou autoportants.

- 1 ELIXO 500 3S
- 2 Feu orange avec antenne intégrée
- 3 Clavier à code

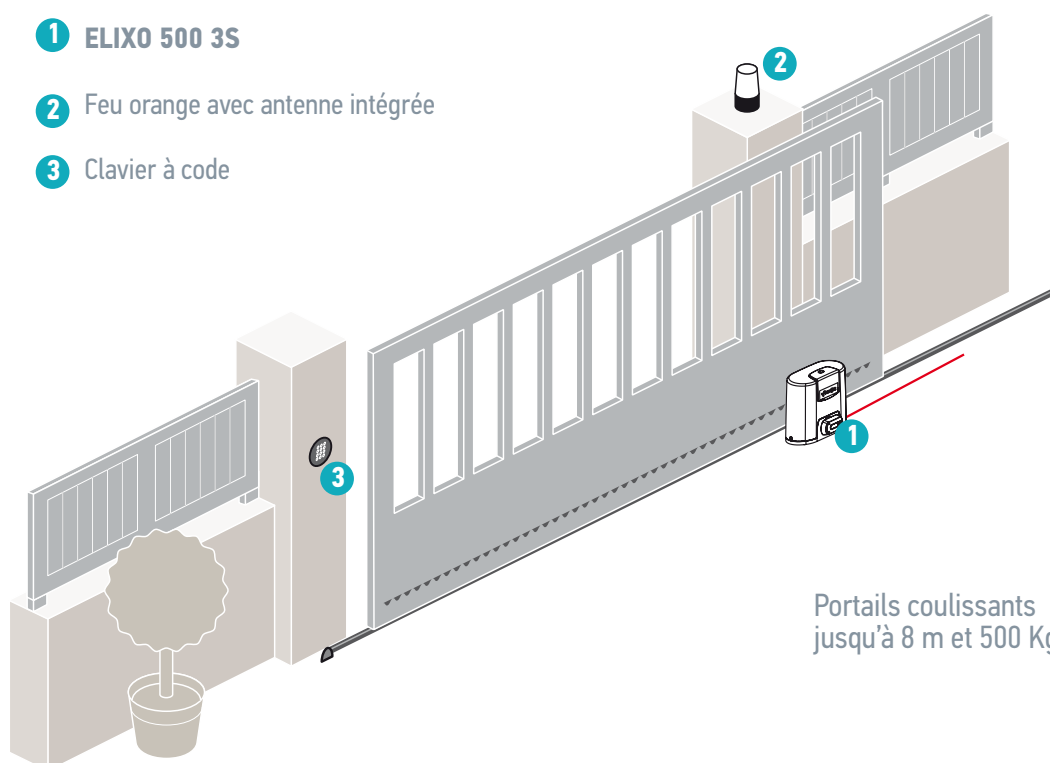

Portails coulissants
jusqu'à 8 m et 500 Kg

Elixo 500



La motorisation adaptée aux portails coulissants traditionnels ou autoportants, associée à l'ergonomie 3S



Mise en œuvre simplifiée



1 Accès dégagé pour la fixation du moteur

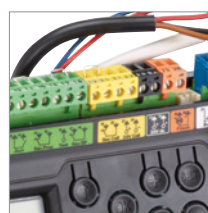

2 Connecteurs débrochables de couleur
Pour connecter tous les accessoires facilement



3 Déverrouillage manuel à clé



4 Accès direct à l'électronique de commande

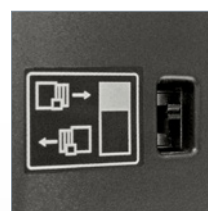

5 Curseur de sélection du sens de rotation
Pas de recâblage nécessaire du moteur



Conception mécanique éprouvée

CARACTÉRISTIQUES TECHNIQUES

Alimentation secteur	230 V- 50 Hz
Tension moteur	24 Vdc
Puissance maximum consommée	130 W
Sortie éclairage	500 W max.
Alimentation accessoires	24 Vdc / 1,2 A
Nombre maximum de manœuvres/jour	30
Temps d'ouverture	15 sec. (pour 3m)
Fréquence radio	io 868 - 870 MHz
	RTS 433.42 MHz
Nombre de commandes mémorisables	io- 38 canaux en monodirectionnel, illimité en bidirectionnel
	RTS- 40 canaux max
Température de fonctionnement	-20° C à +60° C
Indice de protection	IP 44



Le moteur Invisio est pré-intégré dans le portail



Invisio 3S

Le moteur polyvalent pour portail à motorisation intégrée

Invisio 3S s'adapte à toutes les configurations de portail battant même les plus atypiques avec ouverture extérieure, ouverture à 180°, levée sur pente, sans écoinçon, ouverture asymétrique (2 vantaux de taille différente).

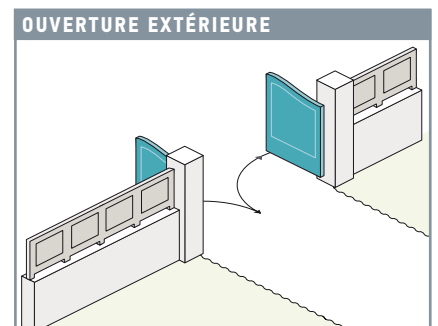
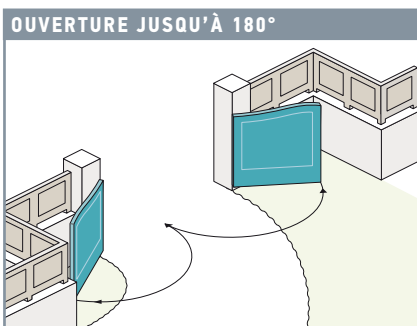

Avec Invisio, le portail à motorisation intégrée s'installe dans de nombreuses configurations

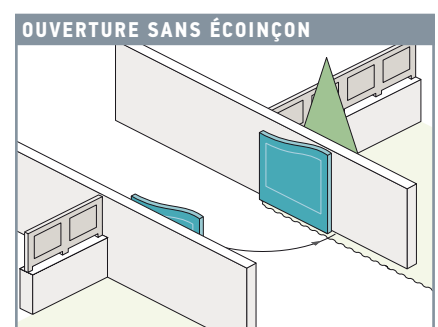
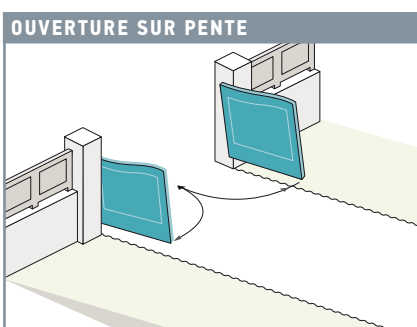

Exemple d'intégration :

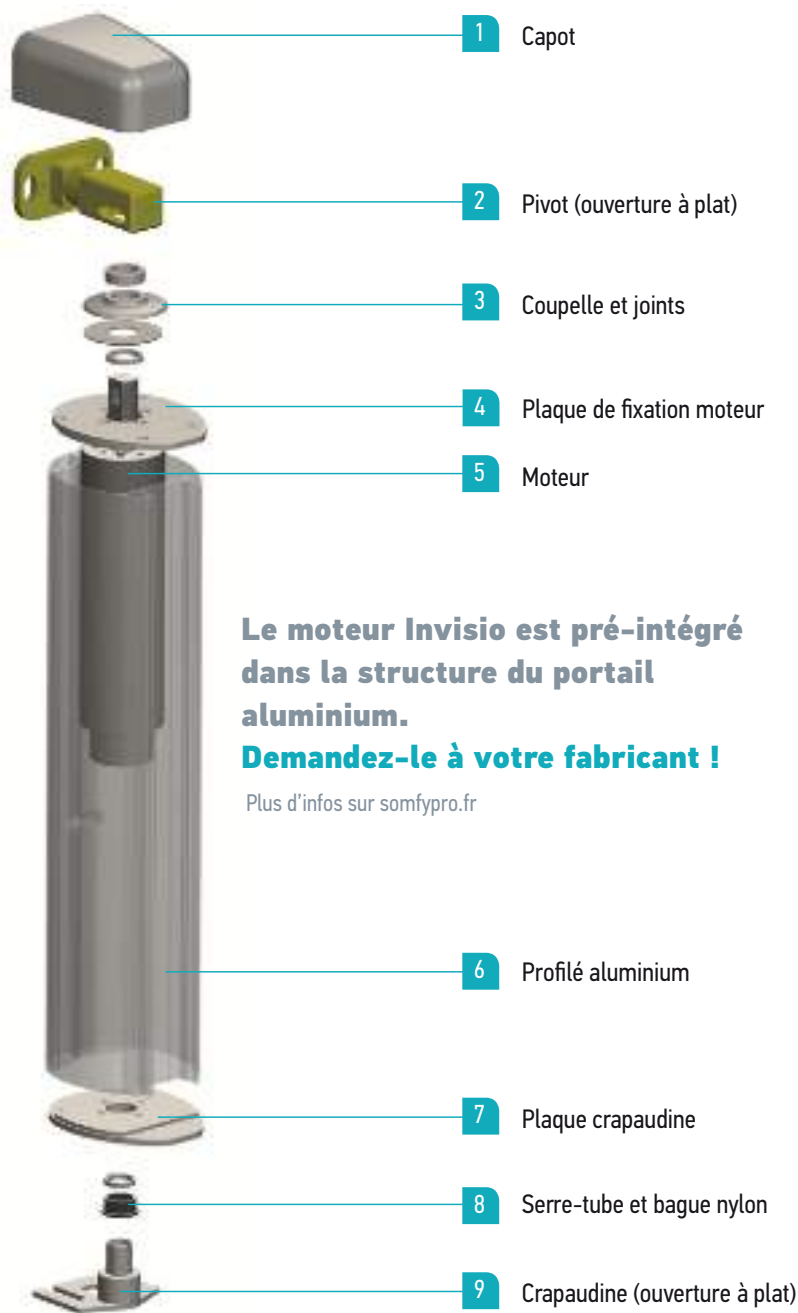

Le moteur Invisio est pré-intégré dans la structure du portail aluminium.

Demandez-le à votre fabricant !

Plus d'infos sur somfypro.fr

Un système complet

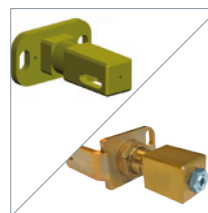

2 Pivots (Consulter les références spécifiques)

- 2 possibilités :
- Ouverture à plat
 - Ouverture sur pente

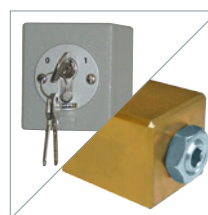

Déverrouillage

- Boîtier à clé
- ou
- Déverrouillage à vis sur le pivot



5 Moteur diamètre réduit Ø 80mm

Discret, pour la réalisation de portails design et esthétiques

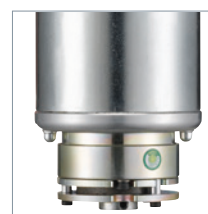

5 2 types de motorisations disponibles en fonction du type d'installation



9 Crapaudine (Consulter les références spécifiques)

- 2 possibilités :
- Ouverture à plat
 - Ouverture sur pente



Serrure motorisée 24V à pêne vertical (option)

CARACTÉRISTIQUES TECHNIQUES

Alimentation secteur	230 V - 50 Hz
Alimentation moteur	24 Vdc
Sortie éclairage déporté	500 W max.
Sortie alimentation accessoires	24 Vdc / 1,2 A
Nombre maximum de manœuvres/jour	30
Temps d'ouverture à 90°	15 sec. environ
Fréquence radio	io 868 - 870 MHz
	RTS 433.42 MHz
Nombre de commandes mémorisables	io - 38 canaux en monodirectionnel, illimité en bidirectionnel
	RTS - 40 canaux max
Température de fonctionnement	-20° C à +60° C

Déverrouillage par boîtier à clé, dans le cas où l'ouverture du circuit d'alimentation moteur permet de libérer la rotation du portail.

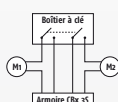



Axovia MultiPro 3S

Pour tous les types d'installations et tous les types de portails battants

Pour les portails battants aluminium, bois, fer ou PVC, une gamme de bras spécifiques pour s'adapter à toutes les configurations :

OUVERTURE INTÉRIEURE JUSQU'À 120°

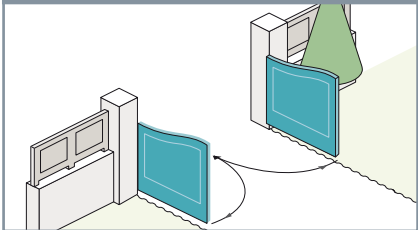

Avec un bras standard

Jusqu'à 2,5 m | 300 Kg par vantail

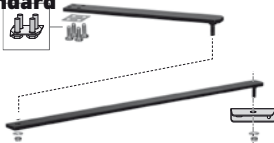

OUVERTURE EXTÉRIEURE

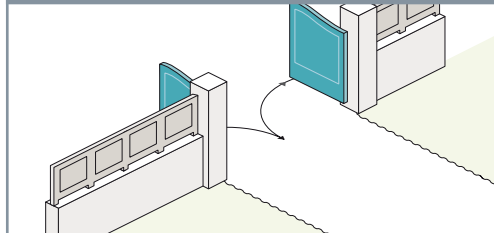

Avec un bras courbé

Jusqu'à 2 m | 100 Kg par vantail



OUVERTURE EN PENTE JUSQU'À 20%

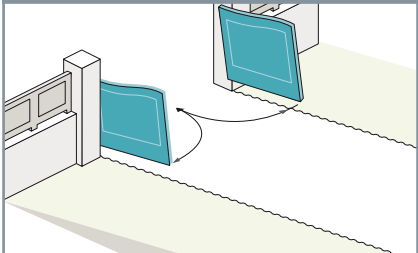

Avec un bras rotule

Jusqu'à 2 m | 100 Kg par vantail



OUVERTURE INTÉRIEURE JUSQU'À 150° OU ÉCOINÇON RÉDUIT

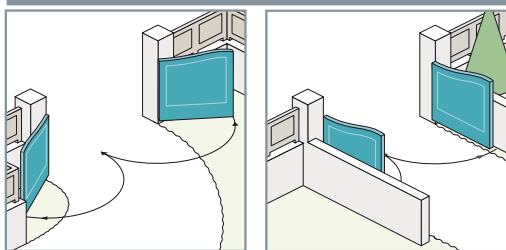

Avec un bras glissière

Jusqu'à 2 m | 100 Kg par vantail



Axovia MultiPro



La motorisation à bras multi-configurations, associée à l'ergonomie 3S



2 Bouton de déverrouillage manuel

1 Butées intégrées au moteur

3 Carter aluminium renforcé

4 Assemblage facile

Mise en œuvre simplifiée



1 Butées intégrées au moteur

- Pas de butées au sol à installer
- Possibilité de modification des angles d'ouverture



2 Bouton de déverrouillage manuel

- Double capot :
- un pour l'accès au déverrouillage manuel pour l'utilisateur
 - l'autre pour l'installation



3 Carter aluminium renforcé



4 Assemblage des bras facilité

- Sans outil spécifique ni soudure



Pose sur platine de fixation (fournie)

- Limite les manipulations du moteur
- Facilite la pose sur supports irréguliers



Pose sur kit pilier étroit (option)

- Pour pilier à partir de 17 cm de largeur ou faible écoinçon
- 200 kg et 2 m maxi par vantail

CARACTÉRISTIQUES TECHNIQUES

Alimentation secteur	230 V - 50 Hz
Distance minimum en arrière du vantail (1)	450 mm en standard 162 mm avec bras à glissière
Déport de gond maximum ⁽¹⁾	350 mm en standard 400 mm avec bras long
Alimentation moteur	24 Vdc
Puissance maximum consommée	130 W
Sortie éclairage déporté	500 W max.
Sortie alimentation accessoires	24 Vdc / 1,2 A
Nombre maximum de manœuvres/jour	40
Temps d'ouverture à 90°	15 sec. environ
Fréquence radio	io 868 - 870 MHz RTS 433.42 MHz
Nombre de commandes mémorisables	io- 38 canaux en monodirectionnel, illimité en bidirectionnel RTS- 40 canaux max
Température de fonctionnement	-20° C à +60° C

⁽¹⁾ En configuration standard, distance minimum en arrière du vantail et déport de gond maximum

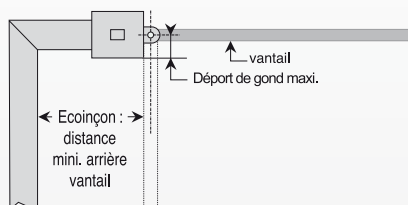



Ixengo L & S 3S

La motorisation à vérin puissante et facile à installer

Une pose adaptée grâce aux pattes de fixation réglables, sans outil spécifique ni soudage.

- 1 IXENGO 3S
- 2 Feu orange avec antenne intégrée
- 3 Clavier à code

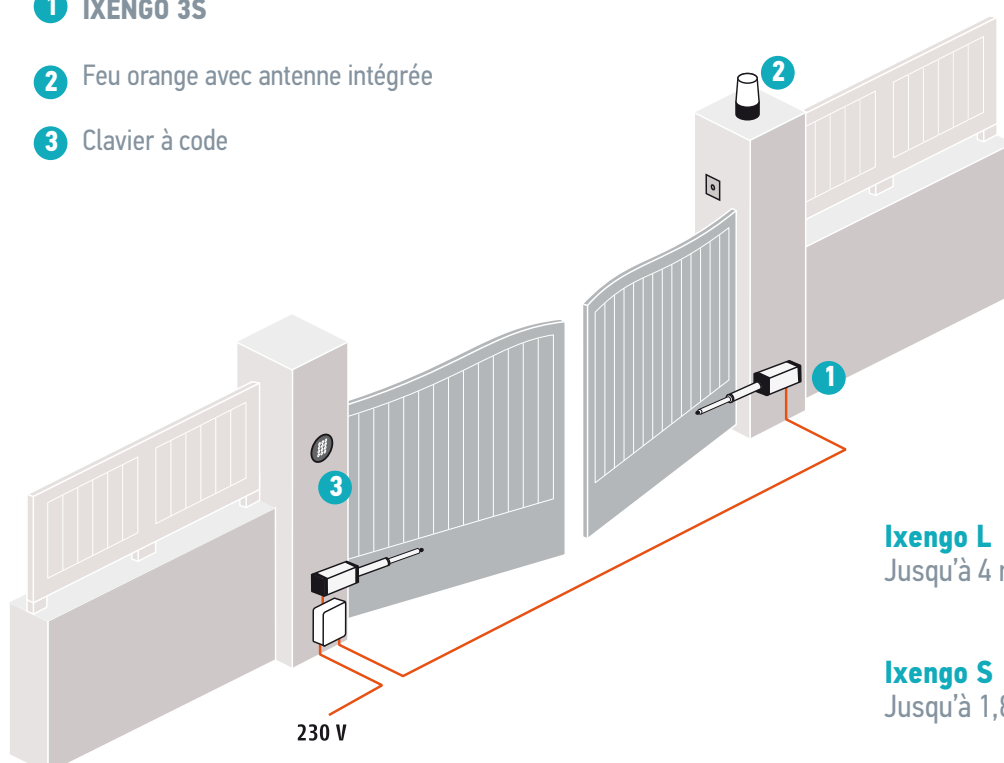

Ixengo L
Jusqu'à 4 m et 400 kg par vantail

Ixengo S
Jusqu'à 1,8 m et 200 kg par vantail

La motorisation robuste et à faible encombrement pour les portails fer-acier associée à l'ergonomie 3S



Mise en œuvre simplifiée

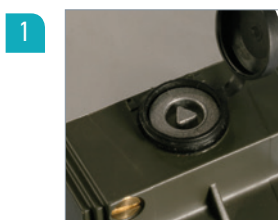

Déverrouillage mécanique à clef

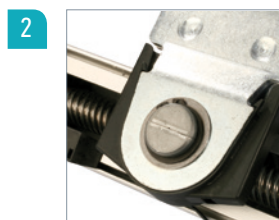

Fins de course magnétiques



Câble moulé : étanche à l'eau et à la poussière



Corps en aluminium satiné

CARACTÉRISTIQUES TECHNIQUES

Alimentation secteur	230 V- 50 Hz
Tension moteur	24 Vdc
Puissance maximum consommée	40 W
Sortie éclairage	500 W max.
Alimentation accessoires	24 Vdc / 1,2 A
Nombre maximum de manœuvres/jour	60
Temps d'ouverture à 90°	28 sec.
Fréquence radio	io 868 - 870 MHz RTS 433.42 MHz
Nombre de commandes mémorisables	io- 38 canaux en monodirectionnel, illimité en bidirectionnel RTS- 40 canaux max
Température de fonctionnement	-20° C à +60° C
Déport de gond maximum	Ixengo S : 103 mm Ixengo L : 183 mm
Indice de protection	IP 44

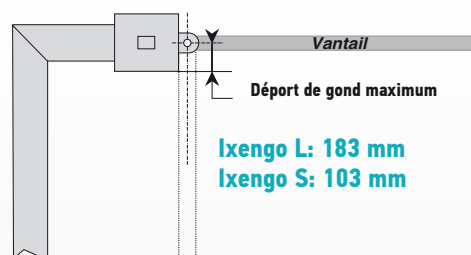
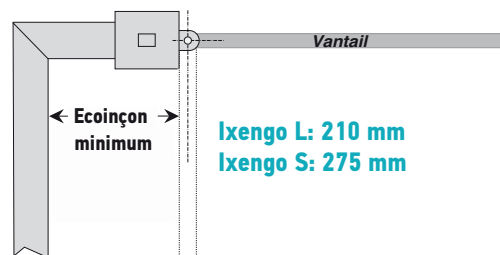



Dexxo Pro 800 / 1000 3S

Pour les portes de garages sectionnelles, basculantes débordantes, semi-débordantes (Dexxo PRO 1000), latérales et battantes.

Exemple d'installation de porte sectionnelle

- 1 DEXXO PRO 800/1000 3S
- 2 Commande murale Smoove io
- 3 Cellules photoélectriques
- 4 Feu orange

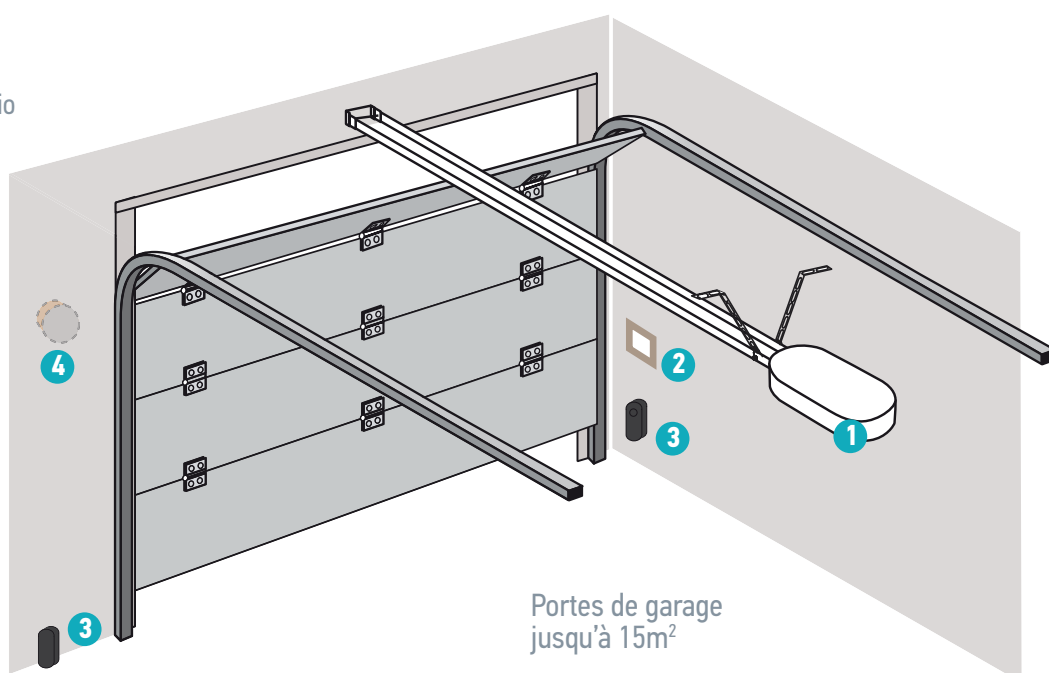

Portes de garage jusqu'à 15m²

Dexxo Pro 800 / 1000



La motorisation performante et toutes options pour portes de garage associée à l'ergonomie 3S



1 Electronique et écran LCD intégrés



2 Eclairage intégré

CARACTÉRISTIQUES TECHNIQUES

	DEXXO PRO 800 3S	DEXXO PRO 1000 3S
Alimentation secteur	230 V- 50 Hz	
Tension moteur	24 Vdc	
Puissance maximum consommée en fonctionnement	600 W (avec éclairage déporté 500 W)	
Puissance maximum consommée en veille	io- 7 W / RTS- 5 w	
Force de traction - Effort de pointe	800 N	1000 N
Nombre maximum de manœuvres/jour	20 (rail standard) - 50 (rail haute-performance)	
Vitesse maximum	18 cm/s	
Température de fonctionnement	-20° C à +60° C	
Fréquence radio	io 868 - 870 MHz RTS 433.42 MHz	
Nombre de commandes mémorisables	io- 9 canaux en monodirectionnel, illimité en bidirectionnel RTS- 32 canaux max	

RAIL DE TRANSMISSION



Une gamme complète de rails de transmission : chaîne pour une installation basique, courroie pour une transmission plus silencieuse et chaîne haute performance pour un usage plus intensif.

Somfy

1 place du Crêtet
BP 138 - 74307 Cluses Cedex
France

actipro@somfy.com

www.somfypro.com

A BRAND OF **SOMFY** GROUP