



FENÊTRES & BAIES ALUMINIUM

VOS OUVERTURES GRANDEUR NATURE





DONNEZ LIBRE COURS À VOS ENVIES

Choisir une fenêtre ou une baie vitrée, c'est un peu montrer qui l'on est sans rien dévoiler de son intimité. Formes séduisantes, couleurs attrayantes, ouvertures étonnantes...

Nous concevons et fabriquons des produits sur mesure pour habiller votre intérieur. L'aluminium, matériau robuste et résistant, vous permettra de travailler le style de vos ouvertures tout en finesse et en légèreté. D'entretien facile, il vous facilitera la vie.



CONSTRUCTION NEUVE OU RÉNOVATION ? VOS IDÉES N'ONT PAS DE LIMITE

Avec l'aluminium, toutes les poses sont permises ; en neuf (en feuillure, tunnel ou applique) comme en rénovation (soit directement sur les dormants existants, soit après avoir entièrement retiré les anciennes fenêtres).

CLASSIQUE OU CONTEMPORAIN, TOUS LES GOÛTS SONT DANS LA NATURE

Lignes fluides, profils arrondis, le style de nos menuiseries aluminium s'adapte parfaitement à toutes les architectures.

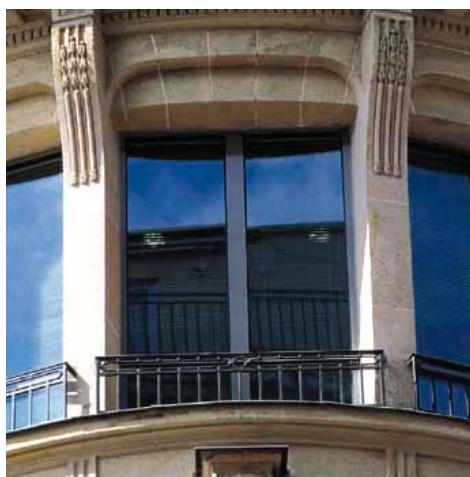

LE BLOC-BAIE : ESTHÉTIQUE ET CONFORT RÉUNIS

Très performants en isolation thermique et acoustique, nos coffres de volets roulants intégrés s'associent parfaitement aux menuiseries et composent un ensemble homogène.

En fonction du type de pose, neuf ou rénovation, il existe une fermeture adaptée CVI. pour la RENOVATION, CVI ou PRESTHIGE pour le neuf.



CVI



PRESTHIGE



PVC 40 MM



PVC 60 MM



Alu 8 x 44



Alu 14 x 56

| FAITES PREUVE D'OUVERTURE...

Parce que votre intérieur est unique, ses ouvertures doivent être parfaitement adaptées.

Choisissez l'ouverture qui vous convient en fonction de l'orientation et de l'éclairage de votre pièce, du sens de circulation, de l'aération désirés.

Frappe (battant, oscillo-battant), coulissant, coulissant à galandage, porte fenêtre ou baie vitrée, vous trouverez forcément la bonne solution dans notre large gamme de produits.

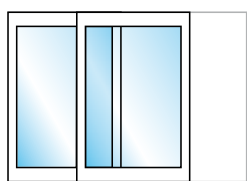

Coulissant

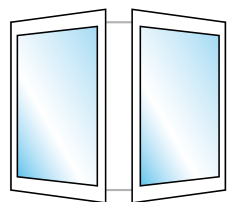

Battant

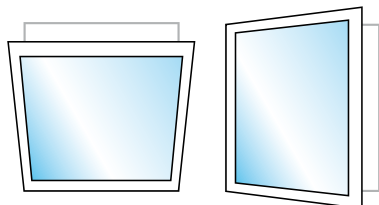

Oscillo-battant



Frappe

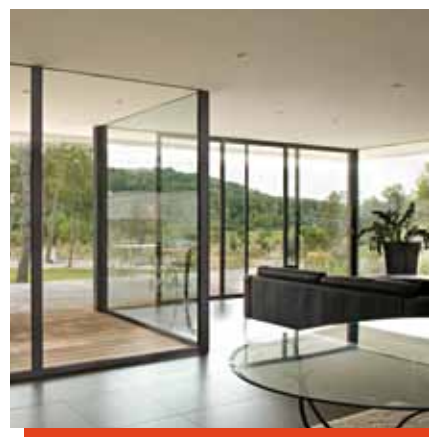

Coulissant



Galandage

| ... ET D'IMAGINATION !

L'avantage de l'aluminium est de permettre toutes les formes et toutes les fantaisies. Des formes traditionnelles aux plus originales, vos ouvertures s'intègrent ainsi parfaitement à votre habitation. Laissez libre cours à votre imagination.

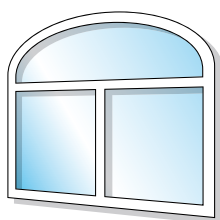

Anse de panier

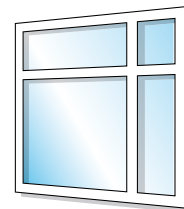

Composition

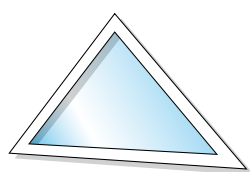

Triangle

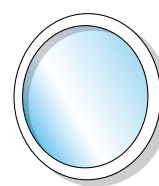

Œil de boeuf



Oscillo-battant

| QUELQUES RÉALISATIONS

Rouge, gris anthracite, gris clair, marron... choisissez la couleur qui donnera du caractère à votre habitation : rustique, classique, contemporain...

Avec nos menuiseries, vous pouvez jouer sur les contrastes, toute en finesse et en élégance.



LA TECHNIQUE AU SERVICE DE LA PERFORMANCE

- Les profilés ALUMINIUM constituant la gamme Profils Systèmes sont obtenus par filage à la presse. Ils sont réalisés en alliage aluminium n°6060 (AGST5) selon les normes, NFA 50411, NFA 50710, NF EN573.3, NF EN755.1
- La gamme de fenêtres, portes-fenêtres et coulissants fabriqués par HP FERMETURES est conçue à partir de profils Profils Systèmes
- La Frappe Satin Moon pour les fenêtres et portes-fenêtres répond aux exigences des bâtiments de basse consommation et optimise les économies d'énergie grâce aux hautes performances énergétiques des fenêtres.
- Pour les baies coulissantes, le coulissant Satin Road et le Coulissant Touareg sont des coulissants à rupture de pont thermique (RPT) garantissant une très bonne isolation.



Profils
SYSTEMES

Coulissant Satin Road

Uw=1.4 Wm²K et Sw=0.42

pour un châssis de L 2350 x H 2180 mm en double vitrage

Uw=1.1 Wm²K et Sw=0.47

pour un châssis de L 2350 x H 2180 mm en triple vitrage

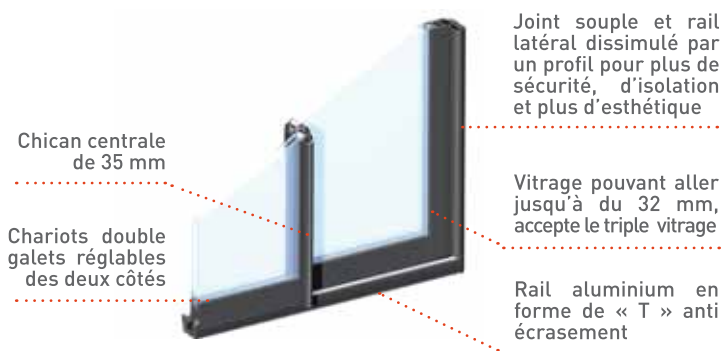

Coulissant Touareg

Uw=1.6 W/m²k et Sw= 0.44

pour une porte-fenêtre 2 vantaux (dimensions CE 2350 x 2180 mm) en double vitrage

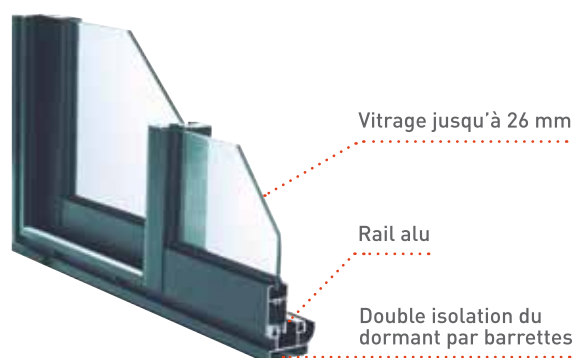

Frappé Satin Moon

Uw=1.5 W/m²K / Sw=0.46 avec double vitrage /

Porte-fenêtre 2 vantaux dimensions CE

Uw=1.1 W/m²K / Sw=0.45 avec triple vitrage /

Porte-fenêtre 2 vantaux dimensions CE

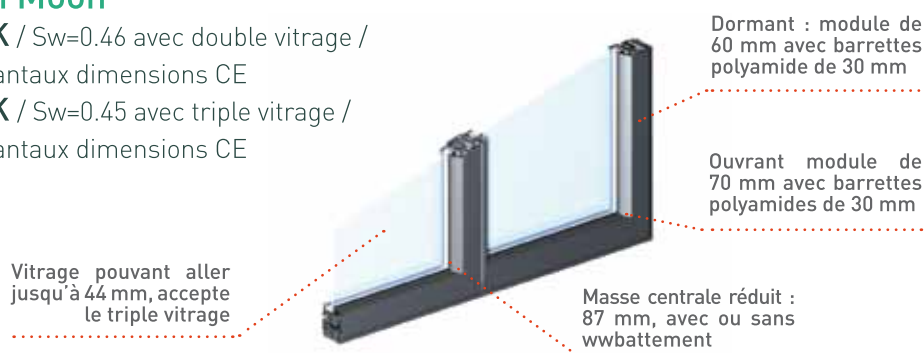



ISOLATION THERMIQUE ET PHONIQUE

Toutes nos fenêtres aluminium à rupture de pont thermique (RPT) sont **équipées de vitrages à isolation renforcée (VIR)** et répondent aux exigences de la réglementation thermique.

- isolation visuelle
- isolation solaire
- isolation phonique



VITRAGE VIR (VITRAGE À ISOLATION RENFORCÉE)

Les vitrages à Isolation Thermique Renforcé, qui équipent nos menuiseries les rendent :

- En NEUF, compatibles avec les exigences de la RT 2012.
- En RÉNOVATION, éligibles au crédit d'impôt pour la rénovation de l'habitation principale.

L'EXIGENCE DE LA QUALITÉ

La pérennité des couleurs appliquées par thermolaquage sur tous les profilés aluminium n'est assurée que si ce procédé bénéficie d'un **label de qualité**.

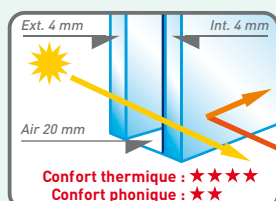

4-20-4 Top N Arg

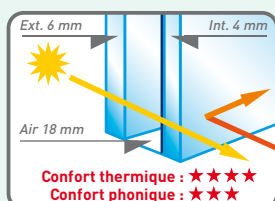

6-18-4 Top N Arg

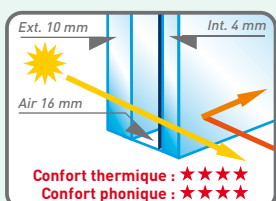

10-16-4 Top N Arg

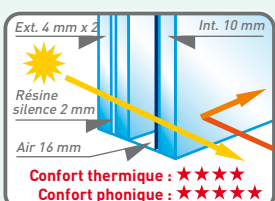

44²-16-10 Top N Arg

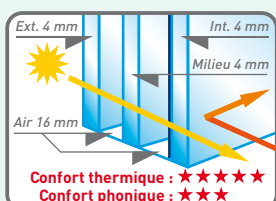

4-16-4-16-4 Top N Arg

FENÊTRES & BAIES ALUMINIUM



UNE PALETTE HAUTE EN COULEUR

Choisissez les couleurs qui vous inspirent et qui seront en parfaite harmonie avec votre façade et/ou votre intérieur.

Pour bien faire votre choix :

- Mettez-vous à la lumière du jour pour l'extérieur.
- Placez-vous près d'une lumière électrique pour l'intérieur.

Nos fenêtres et baies vitrées sont disponibles dans toutes les teintes RAL. Nous vous proposons également une gamme de 30 couleurs chaleureuses au toucher grainé " **TERRA CIGALA*** " ainsi que 10 teintes à effet bois " **MAOHÉ*** ".

*marque déposée par Profils Systèmes

RAL



TERRA CIGALA



AUTRES TEINTES

LE GOÛT DE LA PERFECTION

Pour donner du style et de la personnalité à vos ouvertures, faites votre choix parmi nos modèles de poignées et de paumelles.



Poignées de coulissants



Poignées de portes-fenêtres



Poignées de fenêtres

VOTRE SPÉCIALISTE CONSEIL

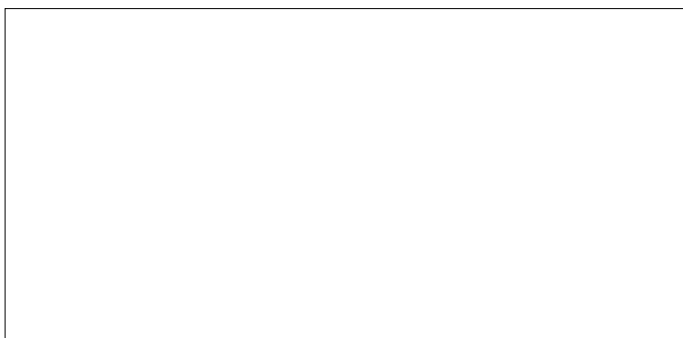

A votre service

Présents sur la majeure partie de l'hexagone, nous sommes proches de nos clients grâce à nos multiples relais. Compétences, qualité, proximité, respect de l'environnement et des contraintes liées au bilan énergétique : c'est pour toutes ces raisons que nos clients restent fidèles à l'entreprise Henri Peyrichou depuis plus de 60 ans.

Venez visiter nos installations (bureaux et usine) entre Landes et Côte Basque. Nous serons heureux de vous y accueillir.

Gérard Vandamme
Président directeur général



Credit photos : PROFILS SYSTEMES - Sowhat
Architecture Richard Sprang - Photos produits
et couleurs non contractuelles - 10/14